

A45-G



A55-G



A65-G



HONIKO ถังอัดจาระบี ใช้ลม

รหัสสินค้า	MODEL	Capacity	Air Input Pressure	Pressure Ratio	Deliver Rate	Hose Length	ราคา / ชุด
HO-0101001	A45-G	30 L	4 ~ 9Kg/cm ²	45 : 1	30cc / Sec	10 ft x 1/4"	22,750
HO-0101002	A55-G	30 L	4 ~ 9Kg/cm ²	45 : 1	30cc / Sec	10 ft x 1/4"	23,660
HO-0101003	A65-G	20 L	4 ~ 9Kg/cm ²	45 : 1	30cc / Sec	10 ft x 1/4"	22,100

** จารบี 00#~2# จะใช้งานได้ดี และขอแนะนำให้ใช้ร่วมกับ FOLLOWER PLATE

** แรงดันลมที่ 8 Kg จะใช้งานได้ดีที่สุด

ข้อควรระวัง ถ้าใช้แรงดันลมเกิน 9 Kg อาจจะทำให้ตัวปั๊มเสียหายได้

Grease Loading Ways

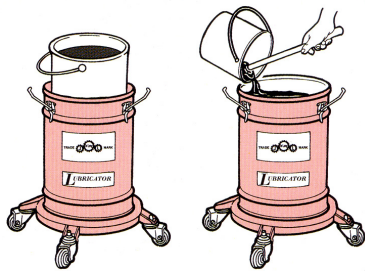

A45-G และ A55-G สามารถใช้ได้ทั้งแบบใส่ถัง และแบบเติม

Grease Loading Way

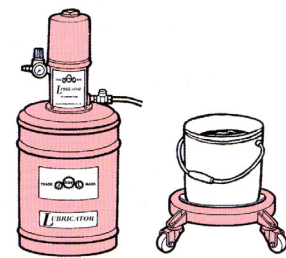

A65-G สามารถใช้ได้เฉพาะแบบถัง

Optional Accessories



Follower Plate
(∅275mm)

HONIKO ฟอลโลเวอร์ เพลท

รหัสสินค้า	ITEM NO.	ขนาด	ราคา / อัน
HO-0301001	P - 015	275 mm	2,730

** FOLLOWER PLATE จะช่วยทำให้การดูดจาระบี

จากถังสม่ำเสมอ และไหลลื่นมากขึ้น **

Situation for operated with / without follower plate

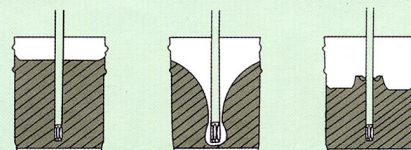

Operating without follower plate

It will be hollow after sucking and also not easy to suck.

The grease can be sucked evenly and smoothly with follower plate.



H20-G
Capacity / 20 L

HONIKO ถังอัดจาระบี มือโยก

รหัสสินค้า	MODEL	Capacity	ราคา / ชุด
HO-0102001	H20-G	20 L	9,490
HO-0102002	H30-G	30 L	13,650
HO-0102003	H20-GS	20 L	5,200

H20-G สามารถใช้ได้เฉพาะแบบเติม

H30-G สามารถใช้ได้ทั้งแบบใส่ถัง และแบบเติม



H20-GS



9910

H20-GS-9910

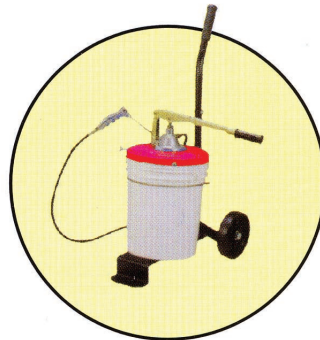

HONIKO รถเข็น สำหรับถังอัดจาระบี

รหัสสินค้า	ITEM NO.	ราคา / ชุด
HO-0401001	9910	4,160

NO.9910 สามารถใช้ได้กับถัง 20 L

HONIKO ถังเติมน้ำมันเกียร์ ใช้นม

รหัสสินค้า	MODEL	Capacity	ราคา / ชุด
HO-0201001	D30-OM (มิเตอร์)	30 L	31,850

A30-OM สามารถใช้ได้ทั้งแบบใส่ถัง และแบบเติม



HONIKO ถังเติมน้ำมันเกียร์ มือโยก

รหัสสินค้า	MODEL	Capacity	ราคา / ชุด
HO-0202001	H20-OM (มิเตอร์)	20 L	13,000
HO-0202002	H30-OM (มิเตอร์)	30 L	17,550

H20-OM สามารถใช้ได้เฉพาะแบบเติม

H30-OM สามารถใช้ได้ทั้งแบบใส่ถัง และแบบเติม



H30-OM
Capacity / 30 L

Repair Kit List For The Air Grease Pump

A		
Part No.	Description	Q'ty
10	Spring Crip	2
12	Puppet Rubber Valve	2
14	O-Ring	1
15	Adjusting Nut	4
16	Grommet	2
17	Lock Wire	2
18	Stem Valve	2
21	Packing	5
25	O-Ring	1
26	O-Ring	1
37	Steel Ball	2
38	Gasket	4
39	Valve Seat	2
41	Guide	3
42	Packing	2
45	Guide	2
46	Packing	1



NO. A

HONIKO ชุดซ่อมสำหรับถังอัดจาระบี

รหัสสินค้า	ITEM NO.	ราคา / ชุด
HO-0501001	NO.A	1,950
HO-0501002	NO.B	936

B		
Part No.	Description	Q'ty
10	Spring Crip	2
14	O-Ring	1
21	Packing	5
26	O-Ring	1
41	Guide	3
42	Packing	2
46	Packing	1



NO. B

MANUAL HYDRAULIC PRESS

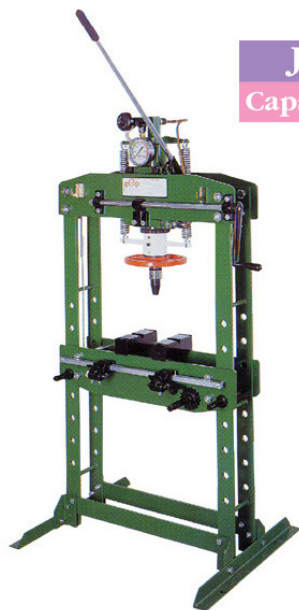

JL-15A
Capacity: 15ton

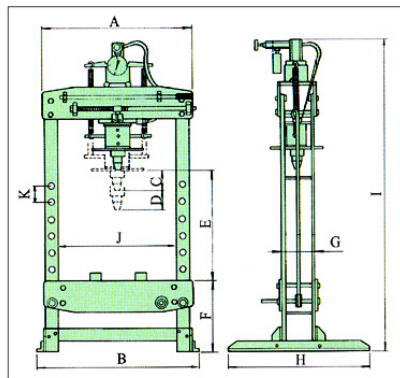

Model	A	B	C	D	E	F	G	H	I	J	K
JL-15A	800	860	110	100	595	355	166	750	1640	628	90

○ **การใช้งาน**

ใช้สำหรับขึ้นส่วนเครื่องจักรหลากชนิด เช่น คัดเหล็ก, ฝาประกับเพลลา, เกียร์, การอัด หรือ ผลักออก เป็นเครื่องมือที่มีคุณสมบัติเหมาะสมมาก เหมาะสำหรับอุตสาหกรรมรถยนต์ หรือ อุตสาหกรรมขึ้นส่วนเครื่องจักร

○ **ลักษณะพิเศษ**

ระบบกดอัด Hydraulic แม่นยำสูง

ระบบ Double Oil-Cycle System

หัวปั๊มสามารถเคลื่อนย้ายไปทางซ้าย - ขวาได้

หัวปั๊มและแท่นจับ สามารถปรับขึ้น - ลงได้

เพื่อความสะดวกในการกดอัด

HO-0701001

HONIKO แท่นอัดไฮดรอลิกแบบ Manual JL-15A 15 ตัน

74,400 บาท

AIR OPERATED GREASE PUMP

A75-G

พร้อมฟลัดโลเวอร์เพลท

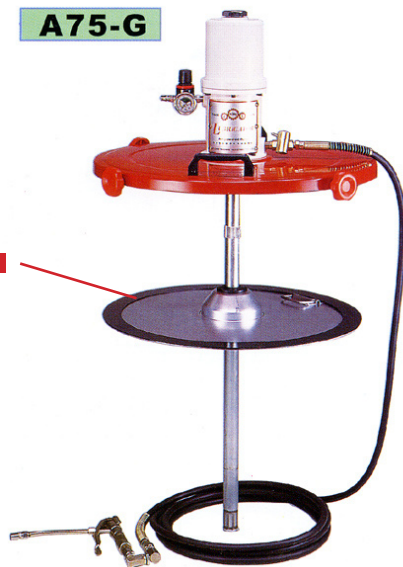

■ **Lubricant:**

Suitable for 00#~2# original 200 L grease reservoir.

Optional Accessory



HONIKO เครื่องปั๊มอัดจารบี ถึง 200 ลิตร ไซล์ม A75-G

รหัสสินค้า	Model	Capacity	Air Input Pressure	Pressure Ratio	Deliver Rate	Hose Length	ชุด / บาท
HO-0601001	A75-G	200 L	4 ~ 9Kg/cm ²	45 : 1	30cc / Sec	20 ft	30,290