

SUNKEY ปากกาทัวชี เหล็กเหนียว

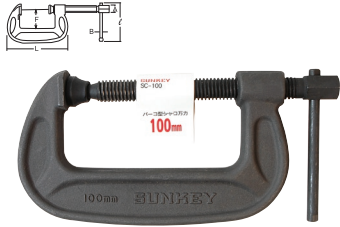

รหัสสินค้า	Size	F (mm)	I (mm)	A (mm)	L (mm)	TON	อัน / บาท
SU-0401001	SC-25 1" / 25	26	56	12	79	2.0	500
SU-0401010	SC-38 1.1/2" / 38	30	62	12	97	2.2	550
SU-0401002	SC-50 2" / 50	36	72	14	114	2.4	660
SU-0401003	SC-75 3" / 75	46	90	17	156	3.0	800
SU-0401004	SC-100 4" / 100	56	108	17	194	3.5	1,000
SU-0401005	SC-125 5" / 125	66	122	19	233	4.0	1,350
SU-0401006	SC-150 6" / 150	76	140	22	272	4.5	1,900
SU-0401007	SC-200 8" / 200	95	168	24	335	5.0	2,800
SU-0401008	SC-250 10" / 250	114	194	26	400	6.0	4,600
SU-0401009	SC-300 12" / 300	126	-	27	480	7.0	9,500
SU-0401011	SC-350 14" / 350	144	-	27	560	8.0	12,500

SUNKEY ปากกาทัวชี เหล็กเหนียว คอเล็ก

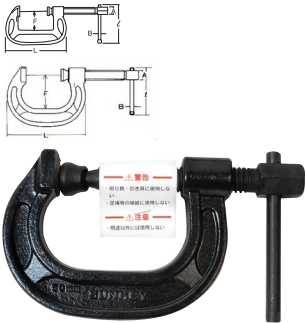

รหัสสินค้า	Size	F (mm)	I (mm)	A (mm)	L (mm)	TON	อัน / บาท
SU-0402001	CSC-50 2" / 50	50	120	14	120	2.0	890
SU-0402002	CSC-75 3" / 75	75	164	17	165	2.5	1,180
SU-0402003	CSC-100 4" / 100	100	198	19	210	3.0	1,600
SU-0402004	CSC-125 5" / 125	125	243	21	250	3.5	2,300
SU-0402005	CSC-150 6" / 150	150	288	24	305	4.0	3,460
SU-0402006	CSC-200 8" / 200	200	350	26	385	4.5	7,700

SUNKEY ปากกาทัวชี สแตนเลส

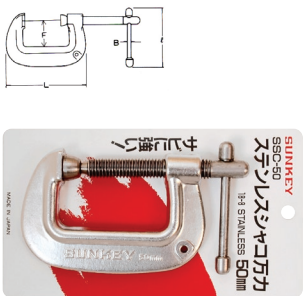

รหัสสินค้า	Size	F (mm)	I (mm)	B (mm)	L (mm)	kg	อัน / บาท
SU-0403001	SSC-25 1" / 25	27	66	5	82	300	1,370
SU-0403002	SSC-50 2" / 50	38	83	6	116	400	1,590
SU-0403003	SSC-75 3" / 75	46	104	8	156	600	2,140
SU-0403004	SSC-100 4" / 100	56	121	8	194	1,000	3,350

SUNKEY แหวนฟรี 2 หัว

รหัสสินค้า	Size	Size (mm)	D (mm)	T (mm)	l (mm)	L (mm)	อัน / บาท
SU-0501001	RW-1012	10 x 12	32	15.7	38	235	1,040
SU-0501002	RW-1214	12 x 14	32	15.7	38	235	1,040
SU-0501003	RW-1417	14 x 17	35	17.0	45	270	1,060
SU-0501004	RW-1719	17 x 19	42	18.8	50	312	1,100
SU-0501005	RW-1721	17 x 21	42	18.8	50	312	1,100
SU-0501006	RW-1921	19 x 21	42	18.8	50	312	1,210
SU-0501007	RW-1924	19 x 24	51	21.0	56	355	1,870
SU-0501008	RW-2224	22 x 24	51	21.0	56	355	1,870
SU-0501009	RW-2326	23 x 26	51	21.0	56	355	2,050
SU-0501010	RW-2427	24 x 27	53	21.0	56	362	2,050
SU-0501011	RW-2430	24 x 30	62	22.7	63	415	2,470
SU-0501012	RW-2632	26 x 32	62	22.7	63	415	2,470
SU-0501013	RW-2730	27 x 30	62	22.7	63	415	2,800
SU-0501014	RW-2732	27 x 32	62	22.7	63	415	2,800
SU-0501015	RW-3032	30 x 32	62	22.7	63	415	2,800
SU-0501016	RW-3236	32 x 36	68	24.7	67	460	3,460
SU-0501017	RW-3641	36 x 41	78	26.3	74	505	4,400

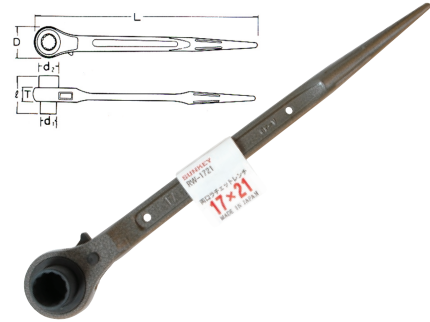

SUNKEY ประแจแหวน หัวเดียวปลายแหลม

รหัสสินค้า	Item No.	Size	D (mm)	S (mm)	T (mm)	L (mm)	อัน / บาท
SU-0601001	SOW-17	17 mm	24.5	17	10	317	520
SU-0601002	SOW-19	19 mm	28.5	19	11.5	327	580
SU-0601003	SOW-21	21 mm	30	21	12	353	630
SU-0601004	SOW-22	22 mm	32	22	13	360	700
SU-0601005	SOW-24	24 mm	34.5	24	13.5	371	770
SU-0601006	SOW-26	26 mm	37.5	26	14	393	880
SU-0601007	SOW-27	27 mm	39	27	15	400	930
SU-0601008	SOW-30	30 mm	44	30	15.5	413	1,100
SU-0601009	SOW-32	32 mm	46	32	16	431	1,160
SU-0601010	SOW-35	35 mm	50.5	35	17.5	472	1,450
SU-0601011	SOW-36	36 mm	52	36	17.5	480	1,650
SU-0601012	SOW-41	41 mm	59.5	41	19.5	507	2,090

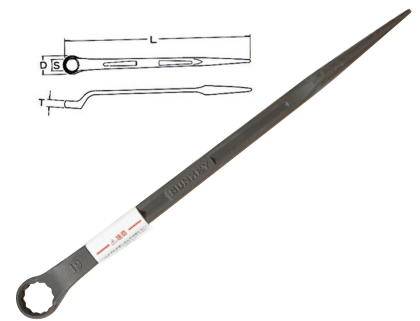

SUNKEY ประแจแหวนฟรี 2 ข้าง

รหัสสินค้า	Item No.	Size	D (mm)	D' (mm)	L (mm)	อัน / บาท
SU-0602001	TRW-1	5.5 x 7, 6 x 8	16	17	121	810
SU-0602002	TRW-2	9 x 11, 10 x 12	22	24	148	1,100





SUNKEY ประแจเลื่อน ชุบดำ

รหัสสินค้า	Size	D (mm)	T (mm)	L (mm)	อัน / บาท
SU-0102001	4" ไม่มีตัวเลข	31.0	8.5	110	396
SU-0102002	6" มีตัวเลข	46.0	9.5	155	396
SU-0102003	8" มีตัวเลข	56.5	12.5	205	440
SU-0102004	10" มีตัวเลข	66.5	14.5	255	638

SUNKEY เฉพาะปากประแจเลื่อน

รหัสสินค้า	Size	อัน / บาท
SU-0201001	4"	160
SU-0201002	6"	160
SU-0201003	8"	170
SU-0201004	10"	230
SU-0201005	12"	290
SU-0201006	15"	490
SU-0201007	18"	790

SUNKEY เฉพาะตัวหนอนพร้อมแกน

รหัสสินค้า	Size	อัน / บาท
SU-0301001	4"	80
SU-0301002	6"	80
SU-0301003	8"	100
SU-0301004	10"	130
SU-0301005	12"	150
SU-0301006	15"	200
SU-0301007	18"	260

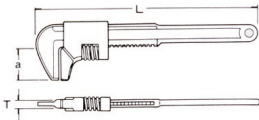

SUNKEY ประแจเลื่อน คอมม่า

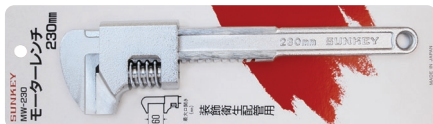

รหัสสินค้า	Size	a (mm)	T (mm)	L (mm)	อัน / บาท
SU-0103001	MW-230 9"	32	8.3	233	980

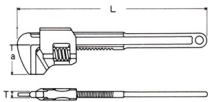

SUNKEY ประแจเลื่อน คอมม่า ALUMINIUM



รหัสสินค้า	Size	a (mm)	T (mm)	L (mm)	อัน / บาท
SU-0103003	AMW-260 10"	40	9.5	265	1,810

SANKI ก๊อกลมแบบบอล



รหัสสินค้า	Size	อัน / บาท
SK-0201001	1/4"	180

SUNKEY ประแจสปีด ชุบขาว

รหัสสินค้า	Item No.	Size	จับแป้ปได้	T (mm)	L (mm)	อัน / บาท
SU-0701001	SW-150	6"	6 - 14 mm	9.5	150	630
SU-0701002	SW-200	8"	12 - 27 mm	10.5	210	740
SU-0701003	SW-250	10"	14 - 34 mm	12.5	260	930
SU-0701004	SW-300	12"	18 - 40 mm	15	306	1,180



SUNKEY ประแจสปีด ด้ามอลูมิเนียม

รหัสสินค้า	Item No.	Size	จับแป้ปได้	L (mm)	อัน / บาท
SU-0702001	AQP-300 (พื้นหยาบ)	300 mm	17.3 - 34 mm	330	2,420
SU-0702002	AQP-350 (พื้นหยาบ)	350 mm	21.7 - 42.7 mm	375	2,640
SU-0702003	AQP-300C (พื้นละเอียด)	300 mm	24 - 43 mm	330	2,420
SU-0702004	AQP-350C (พื้นละเอียด)	350 mm	24 - 51 mm	384	2,640



SUNKEY ประแจจับแป้ปสปีด

รหัสสินค้า	Item No.	Size	Jaw Opening	a (mm)	L (mm)	อัน / บาท
SU-0801001	SPW-300	300 mm	60 mm	41	304	1,540



SUNKEY ประแจขันแหวนล้อ

รหัสสินค้า	Item No.	Size	D (mm)	T (mm)	L (mm)	g	อัน / บาท
SU-0901001	PW-1030	10 - 30 mm	25	24	180	140	360

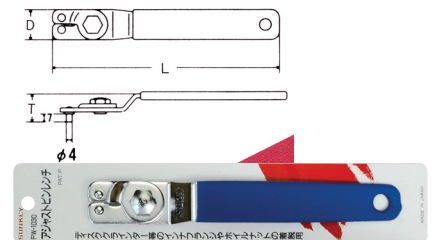

SUNKEY คีมปากขยาย ญี่ปุ่น

รหัสสินค้า	Item No.	Size	b (mm)	a (mm)	T (mm)	L (mm)	อัน / บาท
SU-1001001	P-150	6"	38	41.5	9.5	165	370
SU-1001002	P-200	8"	43	46.0	11.0	203	440
SU-1001003	P-250	10"	52	58.0	11.5	248	650

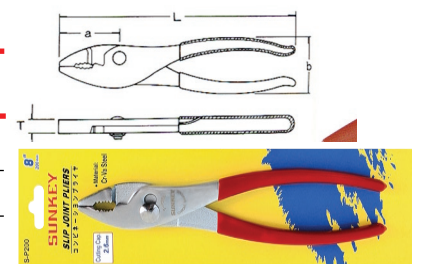



S-7320



S-7230



S-7250



S-7260



S-7052



S-7062



S-7072



S-7905

SUNKEY กรรไกรตัดกิ่งไม้ ด้ามเหล็กสีดำ

รหัสสินค้า	Item No.	Size	ตัดกิ่ง Ø	อัน / บาท
SU-1101001	S-7320	180 mm	12 mm	360
SU-1101002	S-7230	200 mm	15 mm	384
SU-1101003	S-7250	185 mm	6 mm	264
SU-1101004	S-7260	170 mm	6 mm	258

SUNKEY กรรไกรตัดกิ่งไม้ ด้ามหุ้มแดงดำ

รหัสสินค้า	Item No.	Size	ตัดกิ่ง Ø	อัน / บาท
SU-1102001	S-7052	185 mm	10 mm	288
SU-1102002	S-7062	190 mm	6 mm	294
SU-1102003	S-7072	185 mm	12 mm	294

SUNKEY กรรไกรตัดสารพัด ด้ามหุ้ม 2 สี

รหัสสินค้า	Item No.	Size	เหล็กแผ่น	อัน / บาท
SU-1201001	S-7905	200 mm	0.5 mm	276



SUNKEY คีมใช้สามอย่าง ด้ามน้ำเงินเทา

รหัสสินค้า	Item No.	ขนาด	บรรจุ	อัน / บาท
SU-1301001	SU-8E	200 mm / 8"	6	440

SUNKEY คีมตัดสายเคเบิล

รหัสสินค้า	Item No.	ขนาด	Capacity Max.	บรรจุ	อัน / บาท
SU-1401001	SU-10B	250 mm / 10"	60 mm ² / ๑16 mm	6	744



Restricted Access Setting.

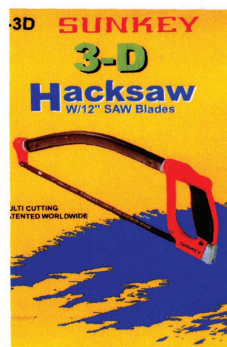
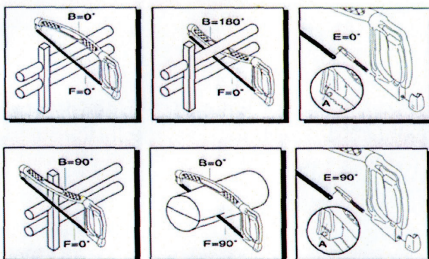

SUNKEY โครงเลื่อยตัดเหล็ก 3D

รหัสสินค้า	ITEM No.	บรรจุ	อัน / บาท
SU-2001001	S-3D	12	520



SUNKEY คีมตัดลวดสลิง

รหัสสินค้า	Item No.	ขนาด	Wire Rope	SpringWire	บรรจุ	อัน / บาท
SU-1402001	S-WC712	190 mm	5mm	1.6mm ²	10	648

SUNKEY คีมเจาะรูเข็มขัด

รหัสสินค้า	Item No.	Capacity	บรรจุ	อัน / บาท
SU-1501001	S-LP9X	2 , 2.5 , 3 , 3.5 , 4 , 4.5 mm.	12	384

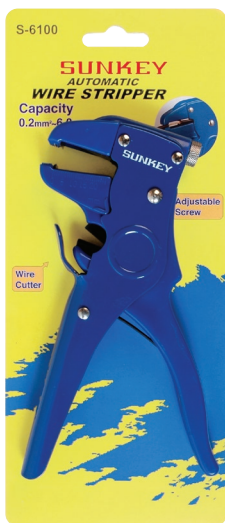

SUNKEY คีมปอกสายอัตโนมัติ

รหัสสินค้า	Item No.	Capacity	บรรจุ	อัน / บาท
SU-1601001	S-6100	0.2 mm ² - 6.0 mm ²	10	288





SUNKEY คีมปอกสายอัตโนมัติ

รหัสสินค้า	Item No.	ขนาดสายไฟ	บรรจุ	อัน / บาท
SU-1601002	S-01A	0.5 1.2 1.6 2.0 mm.	12	740
SU-1601003	S-02B	1.0 1.6 2.0 2.6 3.2 mm.	12	740



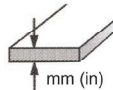
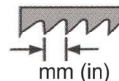
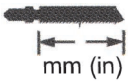

** บรรจุ แผงละ 10 ใบ **

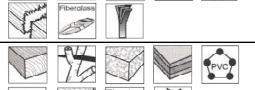
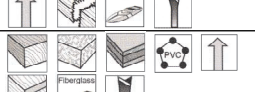
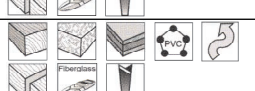
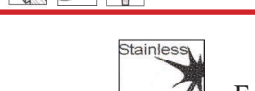
รหัสสินค้า	Item No.	ใบ / บาท	สำหรับ	 mm (in)	 mm (in)	 mm (in)
SU-2101001	S-M1	30		1 - 3 < 1/4"	1.2 (21T)	50 (2")
SU-2101002	S-M3	27		< 35 1 - 1/2"	3 (8T)	60 (2-1/2")
SU-2101003	S-M10	38		< 35 1 - 1/2"	3 (8T)	60 (2-1/2")
SU-2101004	S-T118A	30		1 - 3 < 1/8"	1.2 (21T)	50 (2")
SU-2101005	S-T111C	27		< 50 2"	3 (8T)	75 (3")
SU-2101006	S-T144D	30		< 50 < 2"	4 (6T)	75 (3")
SU-2101007	S-T101B	35		< 50 < 2"	2.5 (10T)	75 (3")
SU-2101008	S-T101AO	36		< 25 < 1"	1.4 (18T)	50 (2")



For Wood



Coarse



For Stainless



Cross
Sharpened
Conical



For Fiberboard



Flush



For Metal



Cross
Sharpened



For Plywood



For Fiberglass



For Tagger



Milled



For Plastic



For Straight



For Metal Pipe



For Green Wood



For Curved



For Steel Pipe



SUNKEY หัวสว่านรูเตเปอร์

รหัสสินค้า	Item No.	ขนาด MM	รูแกนเตเปอร์	อัน / บาท
SU-2501002	CKHK0110	1.0 - 10	JT 2	290
SU-2501003	CKHK0113	1.0 - 13	JT 6	350
SU-2501004	CKHK0116	1.0 - 16	JT 3	420
SU-2501005	CKHK0119	1.0 - 19	JT 4	800



SUNKEY หัวสว่านรูเกลียว

รหัสสินค้า	Item No.	ขนาด MM	รูเกลียว	อัน / บาท
SU-2502001	CKMK0006	0.6 - 6	3/8" x 24	260
SU-2502002	CKMK0110	1.0 - 10	3/8" x 24	290
SU-2502003	CKMK0113	1.0 - 13	1/2" x 20	350



SUNKEY หัวสว่านมือบิด รูเตเปอร์ เกรด D

รหัสสินค้า	Item No.	ขนาด MM	รูแกน	อัน / บาท
SU-2601003	CTDP0113	1.0 - 13	JT 6	860
SU-2601005	CTDP0116	1.0 - 16	JT 6	1,000



SUNKEY หัวสว่านมือบิด รูเตเปอร์ เกรด P

รหัสสินค้า	Item No.	ขนาด MM	รูแกน	อัน / บาท
SU-2602003	CTPP0113	1.0 - 13	JT 6	1,300
SU-2602005	CTPP0116	1.0 - 16	JT 6	1,440



SUNKEY หัวสว่านมือบิด รูเกลียว

รหัสสินค้า	Item No.	ขนาด MM	รูเกลียว	อัน / บาท
SU-2603004	CLKK0213	2.0 - 13	1/2" x 20	380



S-C180



S-D150



S-L150



S-LJ150



S-DJ150

รหัสสินค้า	Item No.	รายละเอียด	ลวดแข็ง	ลวดอ่อน	อัน / บาท
SU-1701001	S-C180	SUNKEY คีมปากจิ้งจก 7"	2.0 mm	2.6 mm	410
SU-1701002	S-C200	SUNKEY คีมปากจิ้งจก 8"	2.3 mm	3.2 mm	440
SU-1703001	S-D150	SUNKEY คีมปากเฉียง 6"	1.8 mm	2.3 mm	350
SU-1704001	S-L150	SUNKEY คีมปากแหลม 6"	1.6 mm	2.0 mm	350
SU-1704002	S-LJ150	SUNKEY คีมปากแหลม (จับน๊อต) 6"	1.6 mm	2.0 mm	350

รหัสสินค้า	Item No.	รายละเอียด	ลวดอ่อน	ลวดทองเหลือง	อัน / บาท
SU-1702001	S-DJ150	SUNKEY คีมปอกสาย 6"	0.2-1.2 mm	0.2-2.3 mm	440

MATERIAL : CR-VA STEEL END HARDENESS : HFC 57-62



S-25



M-42

SUNKEY คีมตัดท่อ PVC

รหัสสินค้า	Item No.	ตัดท่อ PVC	อัน / บาท
SU-4701001	S-25	1"	1,020
SU-4701002	M-42	1.1/4"	1,100



310VR



310BR



310WR



309LL



310AA



310AB

ลักษณะเด่น :

1. ปากคีมผลิตจากเหล็กกล้า CHROME VANADIUM STEEL
2. ลำตัวคีมผลิตจากเหล็กกล้าผสมพิเศษ CHROME MOLYBDENUM STEEL
3. ผ่านกรรมวิธีชุบแข็งทั้งอัน
4. มั่นใจได้ จับแน่น ใช้งาน คุณภาพเยี่ยม

SUNKEY คีมล็อค ปากตรง

รหัสสินค้า	Item No.	ขนาด	บรรจุ	อัน / บาท
SU-3002007	307VR	7"	6	430
SU-3002010	310VR	10"	6	460
SU-3002012	310BR	10" (สีดำ)	6	460

SUNKEY คีมล็อค ปากโค้ง

รหัสสินค้า	Item No.	ขนาด	บรรจุ	อัน / บาท
SU-3001005	305WR	5"	6	360
SU-3001007	307WR	7"	6	410
SU-3001010	310WR	10"	6	440

SUNKEY คีมล็อค ปากแหลม

รหัสสินค้า	Item No.	ขนาด	บรรจุ	อัน / บาท
SU-3003006	306LL	6"	6	370
SU-3003009	309LL	9"	6	440

SUNKEY คีมล็อค ปากใหญ่

รหัสสินค้า	Item No.	ขนาด	บรรจุ	อัน / บาท
SU-3004010	310AA	10"	6	620

SUNKEY คีมล็อค ปากพิเศษ

รหัสสินค้า	Item No.	ขนาด	บรรจุ	อัน / บาท
SU-3005010	310AB	10"	6	490

SUNKEY คีมล็อค จับออก

รหัสสินค้า	Item No.	ขนาด	บรรจุ	อัน / บาท
SU-3006008	308RA	8"	6	630
SU-3006009	309RA	9"	6	690



308RA



309RA

SUNKEY คีมล็อค บีบแป้น

รหัสสินค้า	Item No.	ขนาด	บรรจุ	อัน / บาท
SU-3007007	307RR	7"	6	500

307RR



SUNKEY คีมล็อค ปากตัวซี

รหัสสินค้า	Item No.	ขนาด	บรรจุ	อัน / บาท
SU-3008006	306SP	6"	6	520
SU-3008011	311SP	11"	6	730



311SP

SUNKEY คีมล็อค โซ่

รหัสสินค้า	Item No.	ขนาด	บรรจุ	อัน / บาท
SU-3101020	320CR	20"	6	700

320CR





SUNKEY กรรไกรตัดเหล็กเส้น

รหัสสินค้า	Item No.	ขนาด	ตัดเหล็กเส้น	ตัดเหล็กแข็ง	อัน / บาท
SU-3501012	BC-12	12"	5 mm	5 mm	750
SU-3501014	BC-14	14"	7 mm	6 mm	800
SU-3501018	BC-18	18"	8 mm	7 mm	980
SU-3501024	BC-24	24"	10 mm	9 mm	1,280
SU-3501030	BC-30	30"	12 mm	11 mm	1,750
SU-3501036	BC-36	36"	15 mm	13 mm	2,250
SU-3501042	BC-42	42"	18 mm	15 mm	4,280

SUNKEY ปากอะไหล่กรรไกรตัดเหล็กเส้น

รหัสสินค้า	Item No.	ขนาด	ตัดเหล็กเส้น	ตัดเหล็กแข็ง	ชุด / บาท
SU-3601012	BC-12S	12"	5 mm	5 mm	450
SU-3601014	BC-14S	14"	7 mm	6 mm	490
SU-3601018	BC-18S	18"	8 mm	7 mm	590
SU-3601024	BC-24S	24"	10 mm	9 mm	790
SU-3601030	BC-30S	30"	12 mm	11 mm	1,060
SU-3601036	BC-36S	36"	15 mm	13 mm	1,360
SU-3601042	BC-42S	42"	18 mm	15 mm	2,580

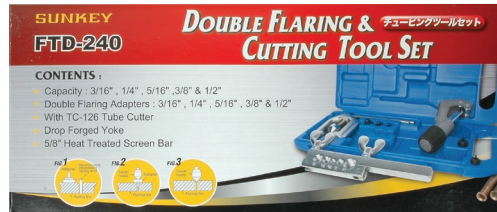

SUNKEY บานแป๊ปสองชั้น พร้อมตัด

รหัสสินค้า	Item No.	CAPACITY	ชุด / บาท
SU-3901001	FTD-240	3/16" 1/4" 5/16" 3/8" 1/2"	1,600
SU-3901002	FTD-260	3/16" 1/4" 5/16" 3/8" 1/2" 5/8"	1,750



SUNKEY ไบมีดลคม พร้อมด้าม

รหัสสินค้า	Item No.	ไบมีดเกรด	บรรจุ	อัน / บาท
SU-4001001	DT-100	HSS (1+1)	30	280



TC-126

TC-128

TC-138

TC-131

TC-116

TC-202

SUNKEY คัตเตอร์ตัดแป๊ป

รหัสสินค้า	Item No.	ตัดท่อ	ใบมีด	บรรจุ	อัน / บาท
SU-3701001	TC-126	1/8" - 1.1/8"	6.2 x 18 mm	10	470
SU-3701002	TC-128	1/8" - 1.1/4"	3 x 18 mm	10	540
SU-3701003	TC-138	3/16" - 1.1/4"	3 x 18 mm	10	540
SU-3701004	TC-131	1/8" - 1.1/8"	3 x 18 mm	10	360
SU-3701005	TC-116	5/8" - 2.1/8"	6.2 x 22 mm	6	840
SU-3701006	TC-202	1/8" - 1.3/8"	6.2 x 18 mm	6	1,000



TC-108



TC-150

SUNKEY คัตเตอร์ตัดแป๊ปแบบสปีด

รหัสสินค้า	Item No.	ตัดท่อ	ใบมีด	บรรจุ	อัน / บาท
SU-3702001	TC-108	1/4" - 2"	6.2 x 18 mm	6	880
SU-3702002	TC-150	1/4" - 2.5/8"	6.2 x 18 mm	6	1,700



TCM-120



TCM-211

SUNKEY คัตเตอร์ตัดแป๊ปแบบมินิ

รหัสสินค้า	Item No.	ตัดท่อ	ไบมีด	บรรจุ	อัน / บาท
SU-3703001	TCM-120	1/8" - 7/8"	3 x 18 mm	10	230
SU-3703002	TCM-211	1/8" - 1.1/8"	3 x 18 mm	10	440



SUNKEY คัตเตอร์ตัดแป๊ปแบบพรี

รหัสสินค้า	Item No.	ตัดท่อ	ไบมีด	บรรจุ	อัน / บาท
SU-3704001	TCR-222	1/4" - 7/8"	6.2 x 18 mm	6	1,070



SUNKEY ไบมีดคัตเตอร์

รหัสสินค้า	Item No.	ไบมีด	เกรด	อัน / บาท
SU-3801001	TCW-030180H	3 x 18 mm	HSS	220
SU-3801002	TCW-062180H	6.2 x 18 mm	HSS	260
SU-3802001	TCW-030180K	3 x 18 mm	SK-2	66
SU-3803001	TCW-062180J	6.2 x 18 mm	SUJ-2	94
SU-3804001	TCW-062220S	6.2 x 22 mm	SKS-2	150

SUNKEY เหล็กสกัดปากแบน สีดำ

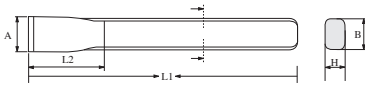

High Grade CR-V Steel
DIN6453 Standard.

รหัสสินค้า	Item No.	A (mm)	BxH (mm)	L1 (mm)	L2 (mm)	บรรจุ	อัน/บาท
SU-4101015	CFE00115	15	14x9	125	37	12	72
SU-4101018	CFE00018	18	17x11	150	45	12	120
SU-4101021	CFE00021	21	20x12	175	50	12	170
SU-4101024	CFE00024	24	23x13	200	52	6	220
SU-4101025	CFE00025	25	23x13	250	52	6	280
SU-4101026	CFE00026	26	23x13	300	52	6	350



High Grade CR-V Steel
DIN6451 Standard.

SUNKEY เหล็กสกัดปากจิ้งจอก สีดำ

รหัสสินค้า	Item No.	A (mm)	BxH (mm)	L (mm)	บรรจุ	อัน/บาท
SU-4102005	CCE00005	5	14x9	125	12	80
SU-4102006	CCE00006	6	17x11	150	12	120
SU-4102007	CCE00007	7	17x11	175	12	140
SU-4102008	CCE00008	8	20x12	200	12	190

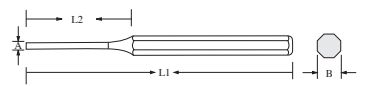

High Grade CR-V Steel
DIN6450 Standard.

SUNKEY เหล็กส่งป็น สีดำ

รหัสสินค้า	Item No.	A (mm)	B (mm)	L1 (mm)	L2 (mm)	บรรจุ	อัน/บาท
SU-4201002	PPL00002	2	10	150	30	12	60
SU-4201003	PPL00003	3	10	150	40	12	60
SU-4201004	PPL00004	4	10	150	50	12	60
SU-4201005	PPL00005	5	10	150	50	12	62
SU-4201006	PPL00006	6	10	150	50	12	65
SU-4201007	PPL00007	7	12	150	50	12	68
SU-4201008	PPL00008	8	12	150	50	12	70

SUNKEY เหล็กมาร์กรู สีดำ

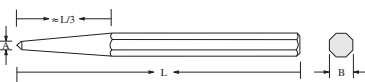

High Grade CR-V Steel
DIN7250 Standard.

รหัสสินค้า	Item No.	A (mm)	B (mm)	L (mm)	บรรจุ	อัน/บาท
SU-4301004	PTL00004	4	10	120	12	50
SU-4301005	PTL00005	5	12	120	12	60
SU-4301015	PTL00015	5	12	150	12	70

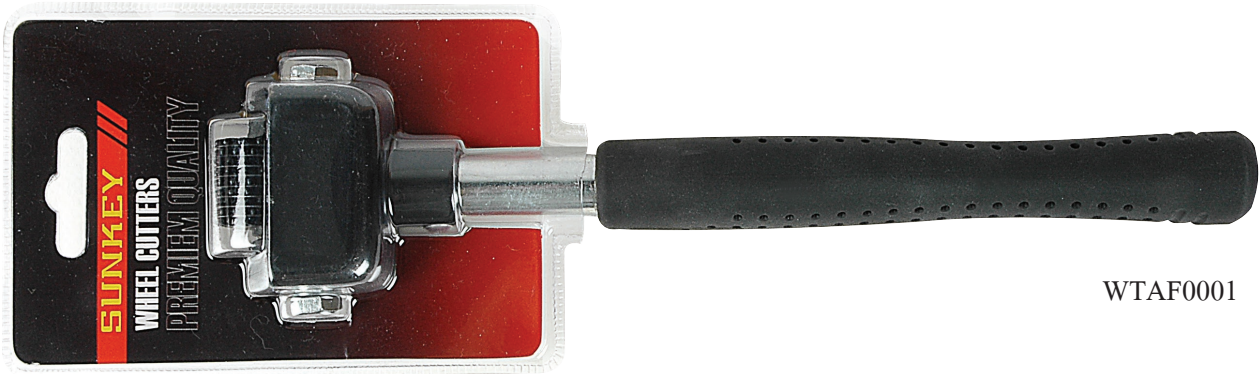

WTAF0001

SUNKEY ด้ามเฟืองกรอหิน

รหัสสินค้า	Item No.	ขนาดยาว	บรรจุ	อัน / บาท
SU-2801001	WTAF0001	275	12	350



WTB05T4S 12 mm

กลองละ 10 ชุด



WTB09T8S 22 mm

กลองละ 10 ชุด



SUNKEY เฟืองกรอหิน

รหัสสินค้า	Item No.	ขนาดหนา	บรรจุ	กลอง / บาท
SU-2901001	WTB05T4S	12 mm	10	240
SU-2901002	WTB09T8S	22 mm	5	460



SUNKEY ปากกาจับเหล็กตั้งโต๊ะ

รหัสสินค้า	Item No.	ขนาด	อัน / บาท
SU-4401004	SV 4	4"	3,900
SU-4401005	SV 5	5"	4,900
SU-4401006	SV 6	6"	6,200
SU-4401008	SV 8	8"	7,800

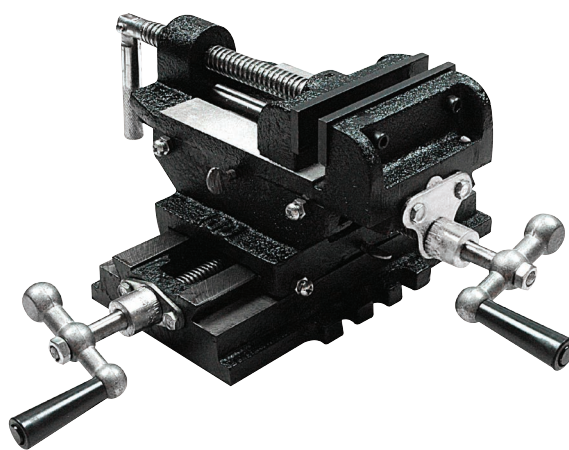

SUNKEY ปากกาจับเหล็ก สองชั้น

รหัสสินค้า	Item No.	ขนาด	อัน / บาท
SU-4402003	CV 3	3"	3,600
SU-4402004	CV 4	4"	4,400
SU-4402005	CV 5	5"	5,600
SU-4402006	CV 6	6"	7,500

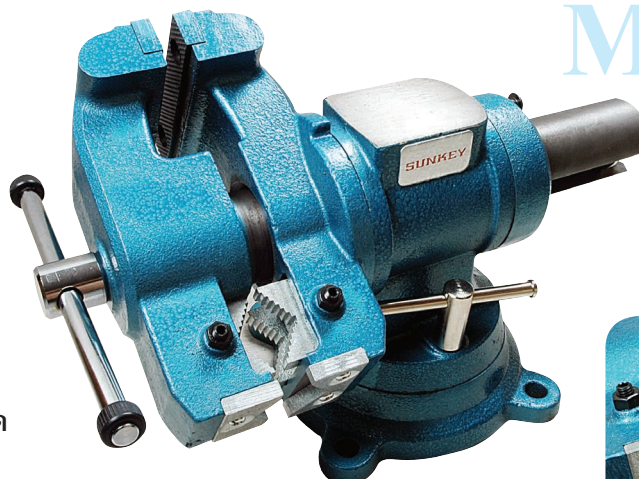
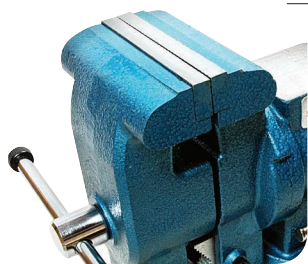

MV-603

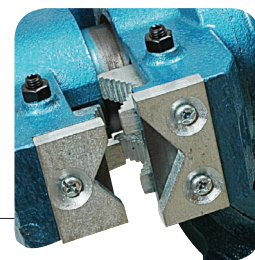

- ทำจากเหล็กหล่อสีเทา FC 25
- ความแข็งของปาก HRC 30 - 35
- ตัวจับชิ้นงานประกอบด้วย
 - ปากจับชิ้นงาน ที่ทำจากเหล็กเหนียว 3 ชุด
 - ปากจับแบบมีฟันเป็นร่องแนวขนาน
 - ปากจับทอ
 - ปากจับรูปตัว V สำหรับจับงานทรงกลมและแบน
- ส่วนหัวของตัวจับชิ้นงานสามารถหมุนได้ 360° และหยุดล็อกที่ทุก ๆ 30° < สามารถล็อกตำแหน่งได้ 12 จุด >
- ตัวล็อก 2 ชั้นที่ทุก ๆ ตำแหน่งการใช้งาน
- ตัวฐานของตัวจับชิ้นงานจะมีรู 3 รูขนาด 7/16" สำหรับยึดกับโต๊ะ

SUNKEY ปากกาจับเหล็ก ตั้งโต๊ะหมุนรอบตัว

รหัสสินค้า	Item No.	ขนาด	อัน / บาท
SU-4403005	MV-603	5"	13,000



TV-109



- ทำจากเหล็กอลูมิเนียมอัลลอยหล่อเหนียว
- ฐานแบบดูด < สูญญากาศ >
- ปากจับแบบยาง ทำให้ชิ้นงานไม่เป็นรอย
- แกนกลมสำหรับการเปลี่ยนมุมในการจับ
- ส่วนหัวของปากกาจับเหล็กสามารถหมุนรอบ 360° พร้อมล็อก

SUNKEY ปากกาจับเหล็ก มินิตั้งโต๊ะ ฐานสูญญากาศ

รหัสสินค้า	Item No.	ขนาด	อัน / บาท
SU-4404001	TV-109	3"	2,300

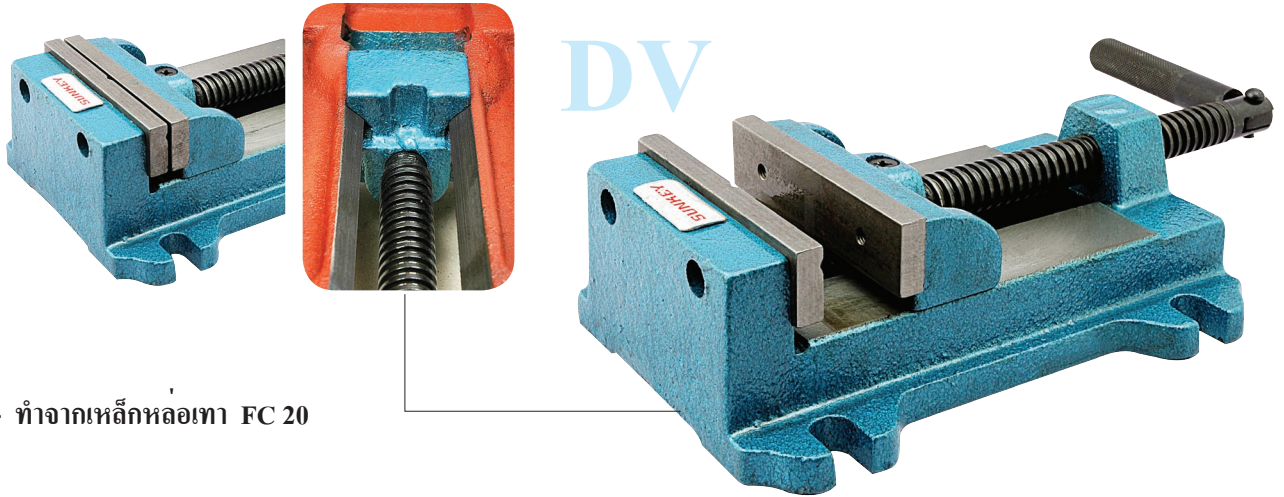

- ทำจากเหล็กหล่อเทา FC 20

SUNKEY ปากกาแท่นเจาะ เฮฟวี < ใช้งานหนัก >

รหัสสินค้า	Item No.	ขนาด	อัน / บาท
SU-4501003	DV 3	3"	1,640
SU-4501004	DV 4	4"	1,900
SU-4501005	DV 5	5"	3,000
SU-4501006	DV 6	6"	3,700

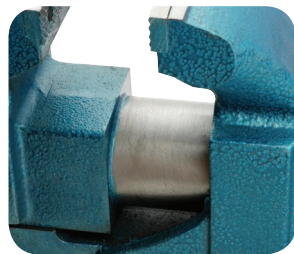

RV

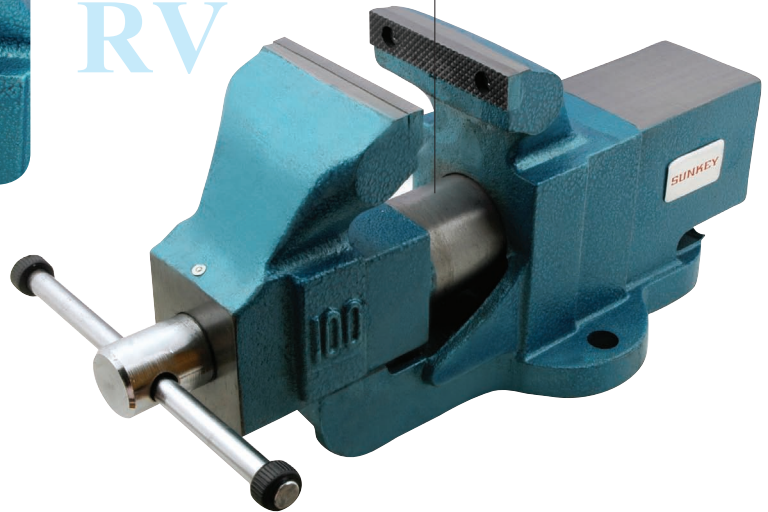

- สามารถเปลี่ยนปากจับได้
- เที่ยงตรงและแม่นยำด้วยกำลังการจับที่สูง
- ปากจับมีความแข็งสูงถึง HRC 30 - 35
- ทำจากเหล็กหล่อเทา FC 25
- มาพร้อมทั้งตีเหล็กขนาดใหญ่
- ฐานยึดแบบตายตัว < หมุนไม่ได้ >
- แกนกลมทำให้การหมุนเป็นไปอย่างนุ่มนวล

SUNKEY ปากกาจับเหล็ก ตั้งโต๊ะ ใช้งานหนัก แกนกลม

รหัสสินค้า	Item No.	Jaw Width (MM)	Jaw Open (MM)	Throat Depth (MM)	อัน / บาท
SU-4405004	RV 4	104	110	81	8,800
SU-4405005	RV 5	129	135	88	12,000
SU-4405006	RV 6	154	165	96	17,000

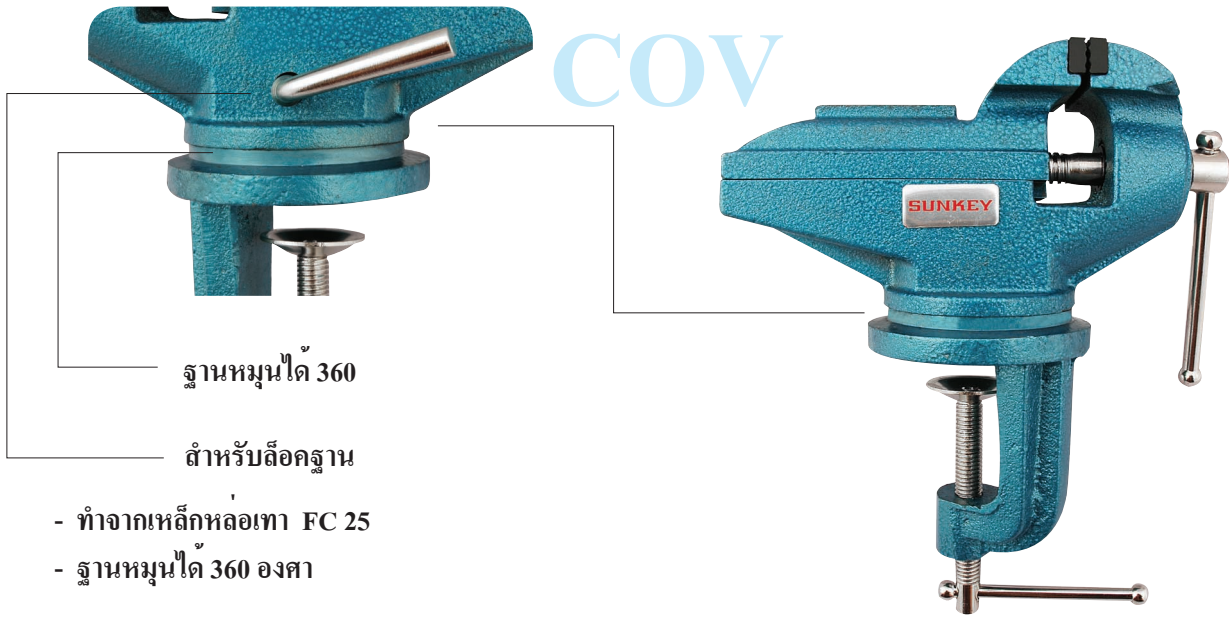

ฐานหมุนได้ 360

สำหรับล็อกฐาน

- ทำจากเหล็กหล่อเทา FC 25
- ฐานหมุนได้ 360 องศา

SUNKEY ปากกาจับเหล็ก มินิ ตั้งโต๊ะ หมุน 360องศา

รหัสสินค้า	Item No.	Jaw Width (MM)	Jaw Open (MM)	Throat Depth (MM)	อัน / บาท
SU-4406002	COV-2	50	70	31.5	1,870
SU-4406025	COV-2.5	63	88	38	2,100

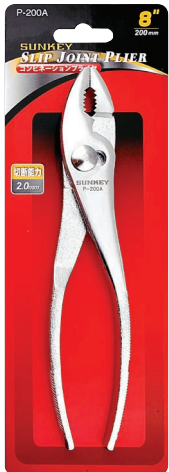

SUNKEY คีมปากขยายด้ามไม้หุ้ม

รหัสสินค้า	Item No.	ขนาด	อัน / บาท
SU-1002006	P-150A	6"	180
SU-1002008	P-200A	8"	220



SUNKEY คีมถอดและตอกตะกั่วถ่วงล้อ

รหัสสินค้า	Item No.	ขนาด	อัน / บาท
SU-1801010	SU-301	10"	600

5 水形

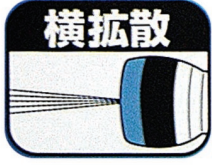
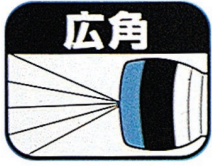
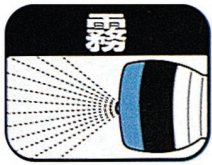
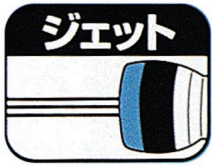
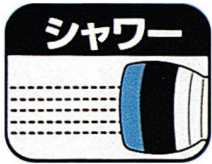

SK-77958



SK-77957

4 水形

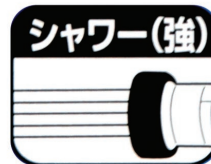
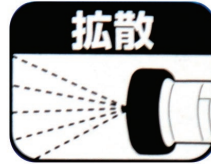

SK-77943



SK-77942

รหัสสินค้า	BRAND	ITEM NO.	รายละเอียด	บรรจุ/อัน	อัน/บาท
SU-4601001	SUNKEY	SK-77958	ปืนฉีดน้ำพร้อมข้อต่อ+คอปเปอร์	12	510
SU-4601002	SUNKEY	SK-77957	ปืนฉีดน้ำพร้อมข้อต่อหางปลา	12	340
SU-4602001	SUNKEY	SK-77943	ปืนฉีดน้ำพร้อมข้อต่อ+คอปเปอร์	12	400
SU-4602002	SUNKEY	SK-77942	ปืนฉีดน้ำพร้อมข้อต่อหางปลา	12	230



SK-604



SK-605



SK-70032

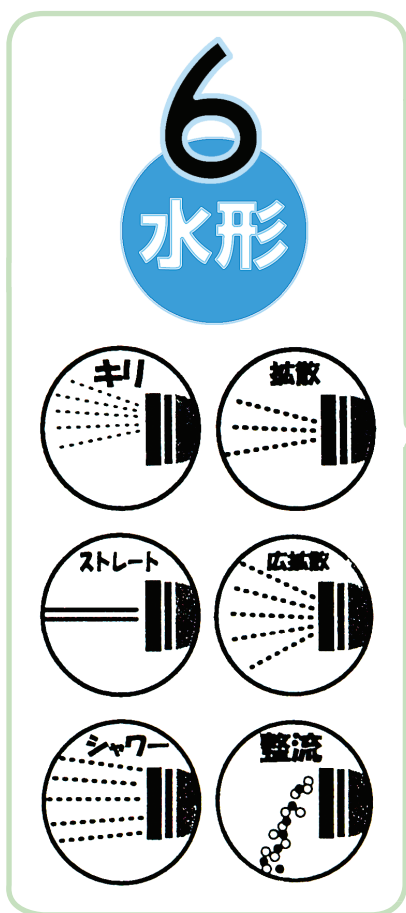

SK-73065



รหัสสินค้า	BRAND	ITEM NO.	รายละเอียด	บรรจุ/อัน	อัน/บาท
SU-4604001	SUNKEY	SK-604	หัวฉีดน้ำทองเหลือง	20	250
SU-4604002	SUNKEY	SK-605	หัวฉีดน้ำทองเหลือง	20	220
SU-4603001	SUNKEY	SK-70032	ปืนฉีดน้ำรุ่นประหยัด	24	70
SU-4603002	SUNKEY	SK-73065	ปืนฉีดน้ำ ฉีดได้ 6 แบบ	24	140
				บรรจุ/ชุด	ชุด/บาท
SU-4605001	SUNKEY	SK-96011	ปืนฉีดน้ำพร้อมโรลสายยาง 20 เมตร	1	2,200



CHROME VANADIUM (CR-V) STEEL

SUNKEY ประแจเลื่อน ชุบขาว

รหัสสินค้า	ITEM NO.	ขนาด	ปากจับได้	บรรจุ/อัน	อัน/บาท
SU-0101006	WB-55-6	6"	25 mm	6	240
SU-0101008	WB-55-8	8"	30 mm	6	300
SU-0101010	WB-55-10	10"	35 mm	6	400
SU-0101012	WB-55-12	12"	40 mm	6	550
SU-0101015	WB-55-15	15"	45 mm	4	1,050
SU-0101018	WB-55-18	18"	55 mm	2	1,800



SKRT-7SDI



SKRT-7BDI



SKST-7SDI



SKST-7BDI

รหัสสินค้า	BRAND	ITEM NO.	รายละเอียด	ขนาด	บรรจุ/อัน	อัน/บาท
SU-4801002	SUNKEY	SKRT-7SDI	คีมถ่างแหวน ปากตรง	7"	10	450
SU-4802002	SUNKEY	SKRT-7BDI	คีมถ่างแหวน ปากงอ	7"	10	450

SU-4901002	SUNKEY	SKST-7SDI	คีมหนีบแหวน ปากตรง	7"	10	450
SU-4902002	SUNKEY	SKST-7BDI	คีมหนีบแหวน ปากงอ	7"	10	450

切断楽々
刈込鋏

10mm
以下

生木切断目安



S-5306



S-5336



S-5436



SUNKEY กรรไกรตัดหญ้า ด้ามไม้

รหัสสินค้า	ITEM NO.	ความยาวทั้งหมด	ความยาวปากกรรไกร	ความหนาปากกรรไกร	ลักษณะปากกรรไกร	COATING	บรรจุ	อัน/บาท
SU-1103306	S-5306	20"	8"	4 mm	ตรง	Non-Stick	24	390.-
SU-1103336	S-5336	20"	8"	4 mm	ตรง (ปุ่มปรับ)	Non-Stick	24	455.-
SU-1103436	S-5436	20"	8"	4 mm	ซีกแซก (ปุ่มปรับ)	Non-Stick	24	470.-

切断楽々
刈込鋏

10mm
以下

生木切断目安



ตัดกิ่งได้สูงสุด

10mm

S-3506



SUNKEY กรรไกรแต่งพุ่ม ด้ามไม้

รหัสสินค้า	ITEM NO.	ความยาวทั้งหมด	ความยาวปากกรรไกร	ความหนาปากกรรไกร	ลักษณะปากกรรไกร	COATING	บรรจุ	อัน/บาท
SU-1103506	S-3506	25"	6"	4 mm	ตรง	Non-Stick	12	420.-

パイプ柄
切断楽々
10mm以下
生木切断目安



SUNKEY กรรไกรแต่งพุ่ม ด้ามอลูมิเนียม

รหัสสินค้า	ITEM NO.	ความยาวทั้งหมด	ความยาวปากกรรไกร	ลักษณะปากกรรไกร	COATING	บรรจุ	อัน/บาท
SU-1105111	S-9111	650 mm (26")	6"	ตรง	Non-Stick Hard Chrome	12	620.-
SU-1105114	S-9112	640 mm (25.5")	6"	โค้ง	Non-Stick Hard Chrome	12	670.-

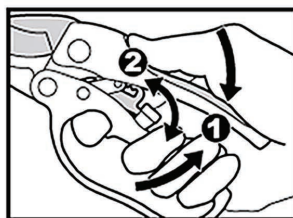

ตัดกิ่งได้สูงสุด 18mm

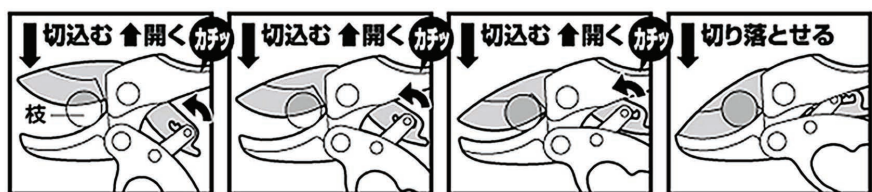

SUNKEY กรรไกรตัดกิ่งไม้ ทดกำลัง ด้ามอลูมิเนียม

รหัสสินค้า	ITEM NO.	ความยาวทั้งหมด	ลักษณะปากกรรไกร	COATING	บรรจุ	อัน/บาท
SU-1107001	S-K7303	175 mm (7")	โค้ง	Non-Stick	12	380.-

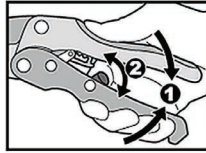

ตัดกิ่งได้สูงสุด

18mm

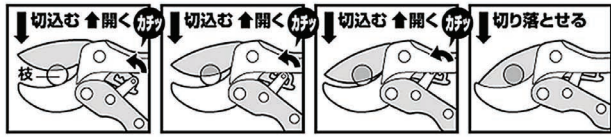

SUNKEY กรรไกรตัดกิ่งไม้ ทดกำลัง ด้ามในลอนดำ/แดง

รหัสสินค้า	ITEM NO.	ความยาวทั้งหมด	ลักษณะ ปากกรรไกร	COATING	บรรจุ	อัน/บาท
SU-1108001	S-6165	175 mm (7")	โค้ง	Teflon Plating	12	280.-

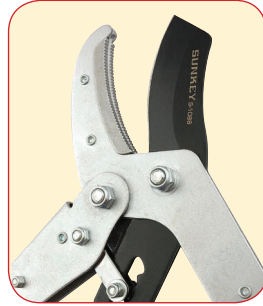

ตัดกิ่งได้สูงสุด 50mm

ใบมีด Ni-Cr-Mo Steel
เคลือบสาร Non-Stick
S-1088



SUNKEY กรรไกรตัดกิ่งไม้ ทดกำลัง ด้ามอลูมิเนียม

รหัสสินค้า	ITEM NO.	ความยาวทั้งหมด	ลักษณะ ปากกรรไกร	COATING	บรรจุ	อัน/บาท
SU-1109001	S-1088	750 mm (30")	โค้ง	Non-Stick	12	930.-



ตัดกิ่งได้สูงสุด 30mm

ใบมีด High Carbon SK5
HRC 50-54 เคลือบด้วย
Teflon Plating



S-7108

SUNKEY กรรไกรตัดกิ่งไม้ ทดกำลัง ด้ามในลอนผสม

รหัสสินค้า	ITEM NO.	ความยาวทั้งหมด	ลักษณะ ปากกรรไกร	COATING	บรรจุ	อัน/บาท
SU-1110001	S-7108	400 mm (16")	โค้ง	Teflon Plating	24	680.-

太枝切鋏

切断楽々

25mm
以下

生木切断目安



ตัดกิ่งได้สูงสุด **25mm**
S-5276



SUNKEY กรรไกรตัดกิ่งไม้ ตามไม้

รหัสสินค้า	ITEM NO.	ความยาวทั้งหมด	ความยาวปากกรรไกร	ความหนาปากกรรไกร	ลักษณะปากกรรไกร	COATING	บรรจุ	อัน/บาท
SU-1104276	S-5276	635 mm (25")	3"	4 mm	โค้ง	Non-Stick	12	455.-



ตัดกิ่งได้สูงสุด **12mm**
S-3181

SUNKEY กรรไกรตัดกิ่งไม้ เล็ก ตามสีส้ม

รหัสสินค้า	ITEM NO.	ความยาวทั้งหมด	ลักษณะปากกรรไกร	บรรจุ	อัน/บาท
SU-1106001	S-3181	165 mm	โค้ง	10	310.-



S-903

SUNKEY กรรไกรตัดสารพัด ปากงอ

รหัสสินค้า	ITEM NO.	ความยาวทั้งหมด	ความหนาปากกรรไกร	ลักษณะปากกรรไกร	บรรจุ	อัน/บาท
SU-1202903	S-903	250 mm (10")	3.5 mm	งอ	6	530.-



STC-123B



STC-161



STC-134



STC-136



SK-742



SK-738



SUNKEY โครงเลื่อยตัดเหล็ก

รหัสสินค้า	ITEM NO.	บรรจุ	อัน/บาท
SU-2002001	STC-123B	6	350.-
SU-2002002	STC-161	6	200.-

SUNKEY โครงเลื่อยตัดเหล็ก มินิ

รหัสสินค้า	ITEM NO.	บรรจุ	อัน/บาท
SU-2003001	STC-134	6	170.-
SU-2003002	STC-136	6	150.-

SUNKEY คีมตัดท่อ PVC

รหัสสินค้า	ITEM NO.	ขนาด	บรรจุ	อัน/บาท
SU-4702001	SK-735	35 mm	6	1,200.-
SU-4702002	SK-742	42 mm	6	1,300.-

ตัดท่อ PVC ความหนาขนาด 2 - 6 mm

SUNKEY คีมตัดท่ออ่อน

รหัสสินค้า	ITEM NO.	ขนาด	บรรจุ	อัน/บาท
SU-4703001	SK-738	38 mm	20	380.-



SUNKEY โสลขอเจาะลูกบิด 4 พัน

รหัสสินค้า	ITEM NO.	บรรจุ	ชุด/บาท
SU-1901001	SK-740A	12	640.-



SUNKEY โสลขอเจาะลูกบิด 4 พัน คาร์ไบด์

รหัสสินค้า	ITEM NO.	บรรจุ	ชุด/บาท
SU-1902001	SK-945T	12	860.-



SK102-06

SUNKEY สปริงตัดท่อทองแดง

รหัสสินค้า	SU-5001002	SU-5001004	SU-5001006	SU-5001008	SU-5001010	SU-5001012
ITEM NO.	SK-102-02	SK-102-04	SK-102-06	SK-102-08	SK-102-10	SK-102-12
SIZE	1/4"	5/16"	3/8"	1/2"	5/8"	3/4"
บรรจุ	25	25	25	20	20	20
อัน/บาท	68.-	70.-	78.-	100.-	140.-	176.-

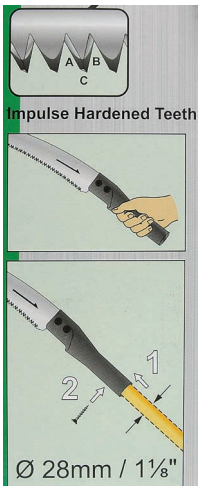

SUNKEY เลื่อยตัดกิ่งไม้ พั่น 3 ซม. ด้ามแป๊ปกลม

รหัสสินค้า	ITEM NO.	ความยาว ใบเลื่อย (mm)	ความยาว พร้อมด้าม (mm)	บรรจุ	อัน/บาท
SU-2007001	SK-633-3E12	330	570	12	660.-



FOLDING SAW

210mm

SUNKEY เลื่อยตัดกิ่งไม้ พับ 3cm ด้ามพับ

รหัสสินค้า	ITEM NO.	ความยาว ใบเลื่อย	ความยาว พร้อมด้าม	บรรจุ	อัน/บาท
SU-2006210	SK-921-3E14	210 mm	470 mm	12	825.-



SUNKEY เลื่อยตัดกิ่งไม้ พับ 3cm พร้อมด้าม

รหัสสินค้า	ITEM NO.	ความยาว ใบเลื่อย	ความยาว พร้อมด้าม	บรรจุ	อัน/บาท
SU-2005001	SK-724-3E14	240 mm	430 mm	12	810.-
SU-2005003	SK-730-3E14	300 mm	480 mm	12	900.-



SUNKEY เลื่อยถันดา ด้ามสีฟ้า พับ 2cm

รหัสสินค้า	ITEM NO.	ความยาว พร้อมด้าม	บรรจุ	อัน/บาท
SU-2004002	SK-822-2E08	22"	12	600.-
SU-2004003	SK-824-2E10	24"	12	670.-
SU-2004004	SK-826-2E10	26"	12	720.-



SK-364A-06



SK-364A-10

SUNKEY ประแจตัดแป้ปทองแดง

รหัสสินค้า	ITEM NO.	ขนาดแป้ป	บรรจุ / ลัง	อัน/บาท
SU-5101004	SK-364A-04	1/4"	30	820.-
SU-5101005	SK-364A-05	5/16"	30	880.-
SU-5101006	SK-364A-06	3/8"	20	1,200.-
SU-5101008	SK-364A-08	1/2"		1,500.-
SU-5101010	SK-364A-10	5/8"	8	2,520.-
SU-5101012	SK-364A-12	3/4"	6	3,240.-

90 องศา



SUNKEY ประแจตัดแป้ปทองแดง 3 IN 1

รหัสสินค้า	ITEM NO.	ตัดได้ถึง	บรรจุ/ลัง	อัน/บาท
SU-5102001	SK-368B	90 องศา	50	720.-

180 องศา



SUNKEY ประแจตัดแป้ปทองแดง 3 IN 1

รหัสสินค้า	ITEM NO.	ตัดได้ถึง	บรรจุ/ลัง	อัน/บาท
SU-5103001	SK-367B	180 องศา	50	780.-



SUNKEY สปริงตัดท่อทองแดง

รหัสสินค้า	SU-5001002	SU-5001004	SU-5001006	SU-5001008	SU-5001010	SU-5001012
ITEM NO.	SK-102-02	SK-102-04	SK-102-06	SK-102-08	SK-102-10	SK-102-12
SIZE	1/4"	5/16"	3/8"	1/2"	5/8"	3/4"
บรรจุ	25	25	25	20	20	20
อัน/บาท	68.-	70.-	78.-	100.-	140.-	176.-



SUNKEY บานแป๊ป พร้อมตัด

รหัสสินค้า	ITEM NO.	ชุด/บาท
SU-3903001	FTD-406A	6,000.-

รายละเอียด

ขนาด 1/4" 5/16" 3/8" 1/2" 5/8" 3/4"
 ขอตอ 3/8"
 คัตเตอร์ตัดแป๊ป
 ลิ้มเมอร์ ลบคม นอก-ใน

SUNKEY บานแป๊ป สองชั้น พร้อมตัด

รหัสสินค้า	ITEM NO.	ชุด/บาท
SU-3902001	FTD-275A	2,550.-

รายละเอียด

ขนาด 1/8" 3/16" 1/4" 5/16"
 3/8" 7/16" 1/2" 5/8" 3/4"
 ** ลูกบาน 2 ชั้น
 (3/16" 1/4") 1 ลูก ใช้ได้ 2 เบอร์
 (5/16" 3/8") 1 ลูก ใช้ได้ 2 เบอร์
 1/2" 5/8" 3/4"

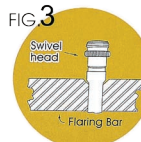
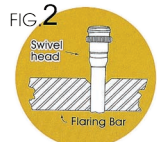
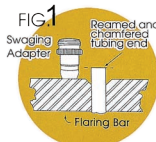

SUNKEY หัวแต่งรังผึ้ง

รหัสสินค้า	ITEM NO.	อัน/บาท
SU-2701001	SK-119	340.-



SUNKEY เครื่องมือขยายท่อทองแดง พร้อมตัด

รหัสสินค้า	ITEM NO.	ชุด/บาท
SU-3904001	FTD-401	9,000.-

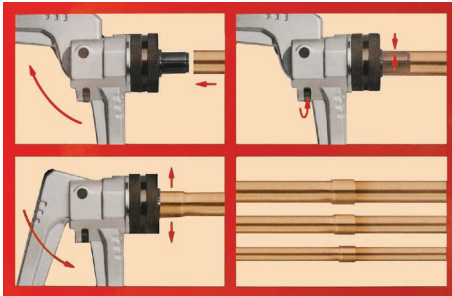

รายละเอียด

ตัวขยาย : 3/8" , 1/2" , 5/8" 3/4"

คัตเตอร์ตัดแป๊ป : TC-126

ริมเมอร์ ท่อทองแดง : DT-200

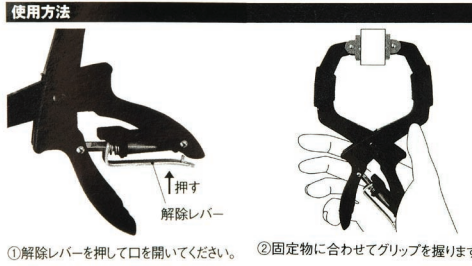

*ผลิตจาก : Nylon+Fiber glass

*แรงบีบ : 30Kgs

SUNKEY คีมจับชิ้นงานปากกลม

รหัสสินค้า	ITEM NO.	จับได้กว้าง	บรรจุ/กล่อง	อัน/บาท
SU-2204002	SK-107	2" / 50 mm	10	210.-
SU-2204003	SK-109	3" / 75 mm	10	250.-

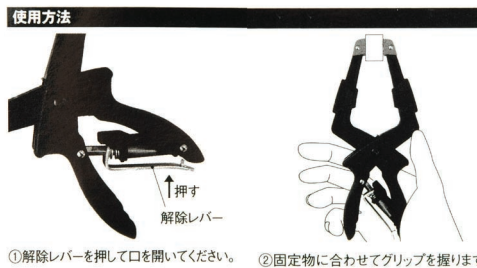

*ผลิตจาก : Nylon+Fiber glass

*แรงบีบ : 30Kgs

SUNKEY คีมจับชิ้นงานปากแหลม

รหัสสินค้า	ITEM NO.	จับได้กว้าง	บรรจุ/กล่อง	อัน/บาท
SU-2205003	SK-110N	3" / 75 mm	10	240.-



*ผลิตจาก : Alum

*แรงบีบ : 350Kgs



SUNKEY ปากกาจับชิ้นงาน BAR CLAMP รุ่น HEAVY

รหัสสินค้า	ITEM NO.	จับได้กว้าง	บรรจุ/กล่อง	อัน/บาท
SU-2202006	SK-6A	6"/ 150 mm	6	990.-
SU-2202012	SK-12A	12"/ 300 mm	6	1,090.-
SU-2202018	SK-18A	18"/ 450 mm	6	1,190.-
SU-2202024	SK-24A	24"/ 600 mm	6	1,290.-
SU-2202036	SK-36A	36"/ 900 mm	6	1,460.-



*ผลิตจาก : Nylon+Fiber glass

*แรงบีบ : 150Kgs



SUNKEY ปากกาจับชิ้นงาน BAR CLAMP สีน้ำเงิน-ดำ

รหัสสินค้า	ITEM NO.	จับได้กว้าง	บรรจุ/ลัง	อัน/บาท
SU-2201006	SK-6PT	6"/ 150 mm	20	580.-
SU-2201012	SK-12PT	12"/ 300 mm	12	630.-
SU-2201018	SK-18PT	18"/ 450 mm	12	700.-
SU-2201024	SK-24PT	24"/ 600 mm	12	760.-
SU-2201036	SK-36PT	36"/ 900 mm	12	840.-

SUNKEY ปากกาจับชิ้นงาน F-CLAMP แบบทดเฟือง



*ผลิตจาก : Alum

*แรงบีบ : 250Kgs

รหัสสินค้า	ITEM NO.	จับได้กว้าง	บรรจุ/ลัง	อัน/บาท
SU-2203004	SK-4AG	4"/ 100 mm	10	940.-
SU-2203008	SK-8AG	8"/ 200 mm	10	1,030.-
SU-2203012	SK-12AG	12"/ 300 mm	10	1,140.-

27pcs. DOUBLE-END RATCHET TOOL SET

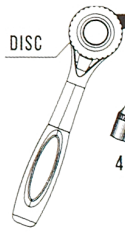

-6PCS SPLINE SOCKET-



ดูลูกบอลเหลี่ยมพิเศษใช้งานกับ
หัวนอตที่หลากหลาย

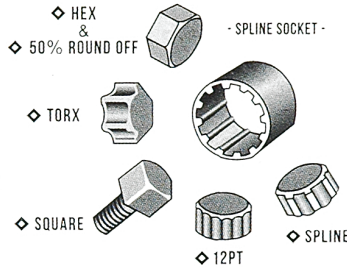

MM	4	5	6	8	10	12
INCH	5/32"	3/16"	—	5/16"	3/8"	15/32"
TORX	E5	E6	E8	E10	E12	—



-20pcs BITS-



SUNKEY บ็อกชุด รู 1/4" และดอกไขควง 27 ตัวชุด

รหัสสินค้า	ITEM NO.	บรรจุ/กล่อง	ชุด/บาท
SU-3201001	SK-901B	10	900.-

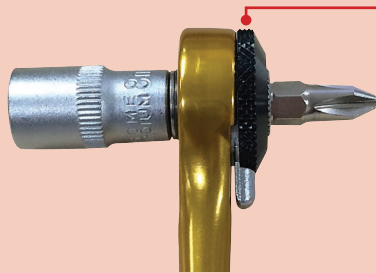

แผ่นวงกลมสีดำ
สามารถใช้มือหมุน
เมื่อใช้งานในที่แคบ

ใช้ขันได้ทั้ง 2 ด้าน



ขันทางซ้าย



ล็อก



ขันทางขวา



**แกน 1/4" 6.35 mm



- 8 x 35 mm
- 5.5 x 35 mm
- ⊕ 1 x 50 mm
- ⊕ 2 x 50 mm
- ⊖ 5 x 50 mm
- ⊕ 2 x 75 mm

SUNKEY ไขควงตอกมินิ 7 ตัวชุด

รหัสสินค้า	ITEM NO.	บรรจุ/กล่อง	ชุด/บาท
SU-5401001	SK-300E	6	440.-



SUNKEY โฮลซอเจาะสแตนเลส พั่นคาร์ไบด์

SUNKEY โฮลซอเจาะเหล็ก ใสสปีด

รหัสสินค้า	ขนาด MM	ขนาด INCH	บรรจุ	อัน/บาท
SU-5301016	16	5/8"	6	1,235.-
SU-5301019	19	3/4"	6	1,235.-
SU-5301021	21	13/16"	6	1,330.-
SU-5301022	22	7/8"	6	1,330.-
SU-5301025	25	1"	6	1,390.-
SU-5301026	26	1.1/32"	6	1,515.-
SU-5301028	28	1.1/8"	6	1,515.-
SU-5301030	30	1.3/16"	6	1,575.-
SU-5301032	32	1.1/4"	6	1,665.-
SU-5301035	35	1.3/8"	6	1,750.-
SU-5301038	38	1.1/2"	6	1,925.-
SU-5301041	41	1.5/8"	6	2,215.-
SU-5301045	45	1.3/4"	6	2,335.-
SU-5301048	48	1.7/8"	6	2,750.-
SU-5301050	50	2"	6	2,915.-

รหัสสินค้า	ขนาด MM	ขนาด INCH	บรรจุ	อัน/บาท
SU-5201013	13	1/2"	6	520.-
SU-5201016	16	5/8"	6	560.-
SU-5201019	19	3/4"	6	560.-
SU-5201021	21	13/16"	6	635.-
SU-5201022	22	7/8"	6	635.-
SU-5201025	25	1"	6	730.-
SU-5201026	26	1.1/32"	6	730.-
SU-5201027	27	1.1/16"	6	730.-
SU-5201028	28	1.1/8"	6	770.-
SU-5201030	30	1.3/16"	6	770.-
SU-5201032	32	1.1/4"	6	770.-
SU-5201033	33	1.5/16"	6	1,020.-
SU-5201034	34	1.3/8"	6	1,020.-
SU-5201035	35	1.3/8"	6	1,020.-
SU-5201038	38	1.1/2"	6	1,620.-
SU-5201041	41	1.5/8"	6	1,620.-
SU-5201043	43	1.3/4"	6	1,860.-
SU-5201045	45	1.3/4"	6	1,860.-
SU-5201048	48	1.7/8"	6	2,300.-
SU-5201051	51	2"	4	2,300.-

ทอคอนดุก					
ขนาดทอ	ทอหนา	ทอบาง	ขนาดทอ	ทอหนา	ทอบาง
1/2"	22	21	1.1/2"	51	51
3/4"	28	26	2"	60	60
1"	34	33	2.1/2"	73	73
1.1/4"	45	43	3"	89	89



SUNKEY คีมคอม้า ชุบขาว

รหัสสินค้า	ITEM NO.	ขนาด	บรรจุ	อัน/บาท
SU-3301010	SK-WP-10	10"	6	600.-

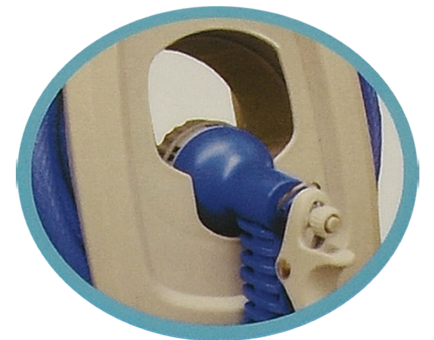
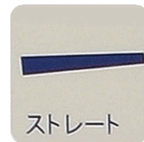
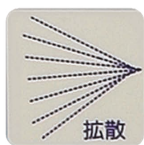
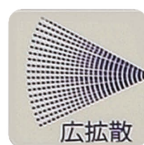

SUNKEY ปืนฉีดน้ำพร้อมชั้นแขวนสายยาว 10 เมตร

รหัสสินค้า	ITEM NO.	ขนาด	บรรจุ	ชุด/บาท
SU-4606001	SK-96028	สายยาว 10 เมตร	6	940.-